

MLA & MLA-T
Gamme chargeuses articulées



Handling your world

Fondé par la famille Braud il y a plus de 60 ans, le groupe Manitou est aujourd'hui présent dans le monde entier. Leader mondial de la manutention tout-terrain, le groupe conçoit, produit, distribue et assure le service de matériels à destination de la construction, de l'agriculture et des industries.

Les gammes de produits du groupe comprennent : des chariots télescopiques tout-terrain fixes, rotatifs et de fort tonnage, chargeuses articulées, des chariots à mât tout-terrain, semi-industriels et industriels, des chargeuses compactes (skid-steers) sur roues et sur chenilles, des tractopelles, des nacelles élévatrices de personnes, des chariots embarqués, des équipements de magasinage et des accessoires.

Grâce à ses marques emblématiques, Manitou, Gehl et Mustang by Manitou, et à son réseau de 1500 concessionnaires dans le monde, le groupe propose les meilleures solutions en créant la plus grande valeur pour ses clients.

Avec un siège social en France, le groupe enregistre un chiffre d'affaires d'1,9 milliard d'euros dans 140 pays et emploie 4 400 collaborateurs résolument orientés vers la satisfaction clients.



1958

Naissance du chariot Manitou sur l'idée de Marcel Braud.

1972

Début de l'internationalisation du groupe.

Accord de partenariat commercial signé avec Toyota pour la distribution exclusive des chariots industriels Toyota en France.

1981

Lancement du premier chariot télescopique Manitou.

1984

Introduction en Bourse.

1993

Commercialisation des premiers chariots télescopiques rotatifs MRT.

1995

Lancement des nacelles élévatrices de personnes.

1996

Obtention de la 1ère certification ISO 9001.

1998

Marcel Braud devient Président du Conseil de surveillance.

2006

Manitou passe la barre du milliard d'euros de chiffre d'affaires.

2007

Manitou inaugure un centre logistique international de 22 000 m².

3 marques
 distribuées par
 1 500 concessionnaires
 dans 140 pays



- 27 sociétés
- 11 sites de production
- 4 400 salariés dans le monde
- 64 % capital détenu par les familles fondatrices
- 78% du chiffre d'affaires à l'international
- Chiffre d'affaires 2018 d'1,9 milliard d'euros

2008

Rachat de la société américaine Gehl Company.

2009

Changement de gouvernance et retour à un Conseil d'administration.

2010

Lancement des chargeuses articulées Gehl et Mustang.

2012

Accord croisé avec la société Yanmar pour la fabrication et la distribution de mini-pelles.

2013

Renforcement des partenariats Yanmar scellés par une entrée de la société Yanmar au capital du groupe, à hauteur de 6,26%.

2014

Janvier : nomination de Michel Denis en tant que Directeur général.
 Avril : nouvelle feuille de route articulée autour de 3 divisions dont une pour les services.

2015

Célébration de la 500 000^e machine vendue dans le monde.



2016

Lancement de la nouvelle gamme MLT, NewAg.



2017

Inauguration de la nouvelle entité Manitou Equipment India, spécialisée dans les chargeuses compactes et tractopelles.





Jusqu'à
5.20m
de hauteur de
levage*1

Jusqu'à
4978kg
de charge de
basculement

Jusqu'à
143hp
de puissance
moteur

Jusqu'à
40 km/h



MLA
Chargeuse articulée avec
cinématique parallèle *2



MLA
Chargeuse articulée avec
cinématique en Z *3



MLA-T
Chargeuse articulée
avec flèche
télescopique *4

*1 Hauteur de levage max. avec fourches.

*2 Sur les MLA 1-25 H, MLA 3-35 H, MLA 4-50 H.

*3 Sur les MLA 5-50 H-Z, MLA 6-65 H-Z, MLA 7-75 H-Z.

*4 Sur les MLA-T 516-75 H, MLA-T 533-145 V+.

CONFORT

UN ESPACE DE TRAVAIL AGRÉABLE

Au service de votre bien être...

- Ouverture des portes ajustable (3 positions)
 - Colonne de direction ajustable*¹
 - Siège réglable
 - Accoudoir ajustable
 - Plancher plat
 - Prise 12V
- Joystick multi-fonction

*¹ Sauf pour la MLA 1-25 H.

Vous avez le choix

Suivant les modèles, vous avez le choix entre différents types de postes de conduite :

- Canopy deux points (incl. la protection FOPS) *²
 - Canopy quatre points *³
- Canopy quatre points avec vitres avant et arrière *⁴
 - Cabine fermée *⁵ : avec chauffage et option climatisation *⁶

*² Sur les MLA 3-35 H, MLA 4-50 H, MLA 5-50 H-Z.

*³ Sur tous les modèles, sauf MLA-T 533-145 V+.

*⁴ Sur les MLA 6-65 H-Z, MLA 7-75 H-Z et MLA-T 516-75 H.

*⁵ Sur tous les modèles, sauf MLA 1-25 H et MLA 4-50 H.

*⁶ Sauf pour la MLA 3-35 H.



Canopy 2 points



Canopy 4 points



Cabine



MLA-T 533

Visibilité 360°

La position centrale de la cabine, la position inclinée du capot moteur et les quatre phares de travail vous offrent une visibilité à 360°, de jour comme de nuit. La position haute du siège conducteur garantissent une bonne visibilité sur l'accessoire.



MLA 7 + Godet BS

Poste de conduite facile d'accès

La grande ouverture de la porte et le(s) marchepied(s) anti-dérapant(s) facilitent l'accès au poste de conduite.

PERFORMANCE A L'AISE SUR TOUT TERRAIN

Blocage de différentiel sur les ponts avant et arrière*1

L'effort de traction est optimal,
même sur les terrains boueux.

Articulation à 45°

Grâce à l'excellent rayon de braquage,
les temps de cycle sont optimisés et
la machine passe dans les espaces
les plus exigus. Inutile de trop
manoeuvrer, un tour de volant vous
permet de prendre votre charge !

Suspension de flèche (en option)

Ce système permet d'amortir les
à-coups lors des déplacements
avec ou sans charge. Les
composants sont moins sollicités,
votre charge est protégée et votre
confort est assuré



Oscillation*2

Même en tout terrain, l'oscillation
maintient les pneumatiques en
contact avec le sol.

Garde au sol élevée
(Jusqu'à 39 cm)

Garde-boues

Pneus profil
agraire

4 roues motrices

*1 Sauf pour la MLA-T 533-145 V+ (pont avant
uniquement).

*2 Au niveau de l'articulation, sauf sur la MLA-T 533-
145 V+ (sur le pont arrière).

A partir
86cm
de largeur HT



MLA 5 + Godet BS



MLA-T 533 + Godet CBA



MLA 7 + Godet BS

ITOU

Applications variées Transmissions adaptées

Transmission hydrostatique*1

La transmission hydrostatique vous permet d'adapter la vitesse de déplacement jusqu'à 30 km/h*2 et l'effort de traction en fonction de l'application. D'un simple geste, vous choisissez votre vitesse directement depuis le joystick. Précise, la transmission hydrostatique garantit une manutention sans à-coups.

*1 Pour tous les modèles, sauf MLA-T 533-145 V+

*2 Option selon les modèles

Transmission M-Vario Plus*3

Atteindre les 40 km/h sans passer de vitesses et sans à-coups, c'est possible ! Cette transmission à variation continue (CVT) se compose de 2 moteurs hydrauliques alimentés par une pompe hydraulique. A basse vitesse, les deux moteurs sont actifs. L'effort de traction est comparable à celui d'une transmission à convertisseur de couple. A haute vitesse, seul un moteur est actif. La vitesse maximum, atteinte sans perte d'énergie, permet de conserver un effort de traction élevé. La consommation de carburant est optimisée. Les nuisances sonores liées à la transmission sont réduites. Combinant précision et performance, la M-Vario Plus est conviviale, même pour les utilisateurs les plus inexpérimentés.

*3 Pour la MLA-T 533-145 V+.



MLA-T 533 + pince à balle P2BG

Fonction inching

Cette fonctionnalité permet d'accélérer les mouvements de la flèche tout en réduisant progressivement la vitesse d'avancement du chariot. C'est parfait pour stocker des balles en hauteur.



MLA-T 533 + pince à balle P2BG

Mode Vari Drive

L'opérateur peut ajuster la vitesse d'avancement de sa machine (indépendamment du régime moteur) en utilisant la pédale d'accélérateur.



MLA 5 + balayeuse SCA



MLA 7 + godet BS



PERFORMANCE CONÇUE POUR DURER

Conception robuste

Toutes les chargeuses articulées Manitou incluent les caractéristiques suivantes :

- Une barre de verrouillage pour l'articulation centrale (pour le transport sur camion)
- Une poste de conduite répondant à la norme ROPS / FOPS*1
- Une plaque protégeant le compartiment moteur
- Des feux de route*2 bien protégés grâce contrepoids ou au pare-choc

*1 Systèmes de protection contre le retournement / Systèmes de protection contre les chutes d'objets.

*2 Standard sur la MLA-T 533-145 V+. Optionnel sur les autres modèles.

Système de décolmatage automatique du radiateur*3

La fonction "décolmatage automatique du radiateur" inverse temporairement le flux d'air afin d'éjecter les débris des radiateurs. Le refroidissement est toujours optimal, notamment dans des environnements poussiéreux, avec présence de paille ou de fumier de volaille.

*3 Standard sur les MLA 6-65 H-Z, MLA 7-75 H-Z, MLA-T 516-75 H.

PERFORMANCE

VOUS ALLEZ AVOIR DU TEMPS LIBRE

FLOW SHARING*1

Jusqu'à
158 l/min

OPTION HIGH FLOW*2

*1 Uniquement sur la MLA-T 533-145 V+

*2 Uniquement sur les MLA 6-65 H-Z, MLA 7-75 H-Z et MLA-T 518-75 H

Facile à transporter

Les MLA 1-25 H et MLA 3-35 H peuvent être facilement transportées sur remorque. Pas besoin d'organiser ou de payer pour un transport spécifique. Vous gagnez du temps et de l'argent !

1500 concessionnaires à votre service

Avec une présence dans plus de 120 pays, le réseau de concessionnaires Manitou est à votre service pour garantir la disponibilité de votre équipement à toutes les étapes de son cycle de vie.

Optez pour une extension de garantie ou pour un contrat de maintenance adapté à vos besoins. Faites appel à plus 7000 techniciens experts et à des pièces détachées d'origine pour entretenir votre équipement, optimiser ses performances et sa durée de vie pour une valeur de revente optimale.



Changement d'accessoires en quelques secondes

Grâce au système d'accrochage Manitou, vous pouvez changer d'accessoires en quelques secondes seulement. L'ECS (Easy Connect System) décompresse la ligne hydraulique accessoire, sans arrêt du moteur, pour permettre le changement simple et rapide des accessoires hydrauliques.





MLA 3 + godet BS

Intelligent Hydraulics (en option)*1

Quick lift: pour cumuler automatiquement deux mouvements (levée/descente + télescopage) et faciliter les opérations de stockage.



Secouage de benne: pour vider rapidement vos godets sans avoir à effectuer des mouvements répétitifs. Le fumier ne restera plus collé au fond du godet.



Retour automatique à la charge: pour revenir facilement à une position (accessoire et flèche) pré-établie par l'opérateur. Cette fonction est particulièrement intéressante pour des opérations de chargement.



MLA 3 + trancheuse *2



MLA 3 + balayeuse SCB



MLA-T 533 + godet CBA

Regenerative Hydraulics (en option)*1

Ce système vous permet de faire descendre la flèche, quel que soit le régime moteur, en utilisant les lois de la gravité. Gagnez du temps sur chaque opération et réalisez des économies de carburant !

*1 Disponible uniquement sur la MLA-T 533-145 V+.
*2 Affaire spéciale.

RENTABILITE

VOTRE PRIORITE : VOUS FACILITER LA VIE

Maintenance intelligente*1

Les intervalles d'entretien et le diagnostics machines sont affichés sur l'écran du tableau de bord. Cela permet à votre concessionnaire d'intervenir de manière plus efficace.

*1 Sur les modèles, sauf MLA 1-25 H.



Accès facilité aux organes principaux du moteur

Parce que vous n'avez pas de temps à perdre, nous avons tout mis en oeuvre pour faciliter l'entretien :

- Grande ouverture du capot moteur
- Panneaux latéraux amovibles*2
- Cabine basculante*3
- Position centralisée des points de graissage

*2 Sur les MLA 6-65 H-Z, MLA 7-75 H-Z, MLA-T 516-75 H.

*3 Sur les MLA 1-25 H, MLA 3-35 H, MLA 4-50 H.



Machines **connected** *1



Récupérez les informations en temps réel sur le fonctionnement de votre équipement et son activité, directement sur votre smartphone.

Supervision

Connectez votre Manitou pour bénéficier de services à distance et d'une garantie étendue.

Le technicien pourra vous contacter proactivement pour planifier la maintenance préventive à un moment opportun pour vous. Bénéficiez du diagnostic à distance avec des conseils de professionnels. L'intervention du technicien avec les bonnes pièces améliore considérablement le taux de résolution dès la première visite et la disponibilité de votre machine.

Contrôle

Contrôlez la performance grâce à des informations en temps réel et sécurisez votre équipement avec la fonctionnalité de géorepérage : recevez des alertes par SMS, e-mail en cas de mouvement ou d'activité non planifiés.

Tranquillité d'esprit

Grâce aux données émises par votre équipement et aux alertes de maintenance, vous pouvez vous consacrer à votre métier et vous appuyer sur les techniciens en cas de défaillance nécessitant une intervention humaine.

Gagnez du temps, concentrez-vous sur vos priorités et laissez-nous gérer le reste !

Notre engagement à vos côtés

Nos équipes s'engagent à apporter des solutions innovantes et des améliorations continues pour réduire le coût total de possession de votre machine (TCO^{*2}).

Découvrez des outils simples de calcul en ligne pour évaluer votre propre TCO : identifiez vos coûts directs et indirects ; faites le bon choix en considérant les paramètres de performance ; valorisez la valeur de revente...

Prendre de bonnes décisions commence ici - essayez le calculateur www.reduce-program.com et suivez les conseils et astuces.

*1 Sur toutes les machines sauf MLA 1-25 H, MLA 3-35 H, MLA 4-50 H, MLA 5-50 H-Z.

*2 Qu'est-ce que le TCO? Le coût total de d'utilisation (Total Cost of Ownership en Anglais) est le calcul du coût global de votre machine tout au long du cycle de vie. Le TCO prend en compte les coûts directs tels que le coût d'acquisition, le financement, la valeur résiduelle, etc. et les coûts indirects liés à l'utilisation de votre machine, tels que la maintenance, la consommation de carburant, la formation des utilisateurs, etc.





A CHACUN SON... STYLE

Vous disposez d'une gamme de chargeuses articulées offrant des caractéristiques différentes (dimensions, capacités, hauteurs de levage...). Vous choisissez aussi vos options, vos accessoires et votre niveau de finition.

Fiches techniques



MLA 1-25 H^{*2}

Transmission	-	Hydrostatique
Puissance moteur	CH	24
Norme environnementale	-	Stage IIIA
Marque de moteur	-	Yanmar
Capacité max. avec fourches selon norme EN 474-3 (80%)	kg	N/A
Charge de basculement en ligne avec godet	kg	875
Hauteur de levage max. (sous les fourches)	m	2.50
Hauteur à l'axe d'articulation	m	2.71
Garde au sol	m	0.19
Dimensions sans accessoire (largeurxlongueurxhauteur)	m	0.86x2.74x2.19
Pompe hydraulique	-	Gear pump
Débit hydraulique	l/min	30
Poids à vide (avec fourches)	kg	1744
Vitesse de déplacement max.	km/h	13



MLA 3-35 H^{*1}

Transmission	-	Hydrostatique
Puissance moteur	CH	35
Norme environnementale	-	Stage IIIA
Marque de moteur	-	Yanmar
Capacité max. avec fourches selon norme EN 474-3 (80%)	kg	N/A
Charge de basculement en ligne avec godet	kg	1670
Hauteur de levage max. (sous les fourches)	m	2.65
Hauteur à l'axe d'articulation	m	2.86
Garde au sol	m	0.24
Dimensions sans accessoire (largeurxlongueurxhauteur)	m	1.32x3.35x2.48
Pompe hydraulique	-	Gear pump
Débit hydraulique	l/min	45
Poids à vide (avec fourches)	kg	2472
Vitesse de déplacement max.	km/h	19



MLA 4-50 H^{*1}

Transmission	-	Hydrostatique
Puissance moteur	CH	47
Norme environnementale	-	Stage IIIA
Marque de moteur	-	Yanmar
Capacité max. avec fourches selon norme EN 474-3 (80%)	kg	N/A
Charge de basculement en ligne avec godet	kg	1839
Hauteur de levage max. (sous les fourches)	m	2.77
Hauteur à l'axe d'articulation	m	3.01
Garde au sol	m	0.25
Dimensions sans accessoire (largeurxlongueurxhauteur)	m	1.33x3.55x2.54
Pompe hydraulique	-	Gear pump
Débit hydraulique	l/min	57
Poids à vide (avec fourches)	kg	2740
Vitesse de déplacement max.	km/h	20

*1 Avec canopy 2 points (incl. protection FOPS).

*2 Avec canopy 4 points.

MLA 5-50 H-Z*1

Transmission	-	Hydrostatique
Puissance moteur	CH	47
Norme environnementale	-	Stage IIIA
Marque de moteur	-	Yanmar
Capacité max. avec fourches selon norme EN 474-3 (80%)	kg	N/A
Charge de basculement en ligne avec godet	kg	2151
Hauteur de levage max. (sous les fourches)	m	2.86
Hauteur à l'axe d'articulation	m	3.06
Garde au sol	m	0.27
Dimensions sans accessoire (largeurxlongueurxhauteur)	m	1.33x3.79x2.54
Pompe hydraulique	-	Gear pump
Débit hydraulique	l/min	57
Poids à vide (avec fourches)	kg	3307
Vitesse de déplacement max.	km/h	20

*1 Avec canopy 2 points (incl. protection FOPS).

*2 Avec canopy 4 points.

MLA 6-65 H-Z*2

Transmission	-	Hydrostatique
Puissance moteur	CH	65
Norme environnementale	-	Stage IIIB
Marque de moteur	-	Yanmar
Capacité max. avec fourches selon norme EN 474-3 (80%)	kg	N/A
Charge de basculement en ligne avec godet	kg	2907
Hauteur de levage max. (sous les fourches)	m	3.13
Hauteur à l'axe d'articulation	m	3.32
Garde au sol	m	0.37
Dimensions sans accessoire (largeurxlongueurxhauteur)	m	1.65x4.26x2.47
Pompe hydraulique	-	Gear pump
Débit hydraulique	l/min	70
Poids à vide (avec fourches)	kg	4150
Vitesse de déplacement max.	km/h	30



MLA 7-75 H-Z*2

Transmission	-	Hydrostatique
Puissance moteur	CH	74
Norme environnementale	-	Stage IIIB
Marque de moteur	-	Deutz
Capacité max. avec fourches selon norme EN 474-3 (80%)	kg	N/A
Charge de basculement en ligne avec godet	kg	3378
Hauteur de levage max. (sous les fourches)	m	3.28
Hauteur à l'axe d'articulation	m	3.47
Garde au sol	m	0.31
Dimensions sans accessoire (largeurxlongueurxhauteur)	m	1.74x4.44x2.48
Pompe hydraulique	-	Gear pump
Débit hydraulique	l/min	70
Poids à vide (avec fourches)	kg	4781
Vitesse de déplacement max.	km/h	30

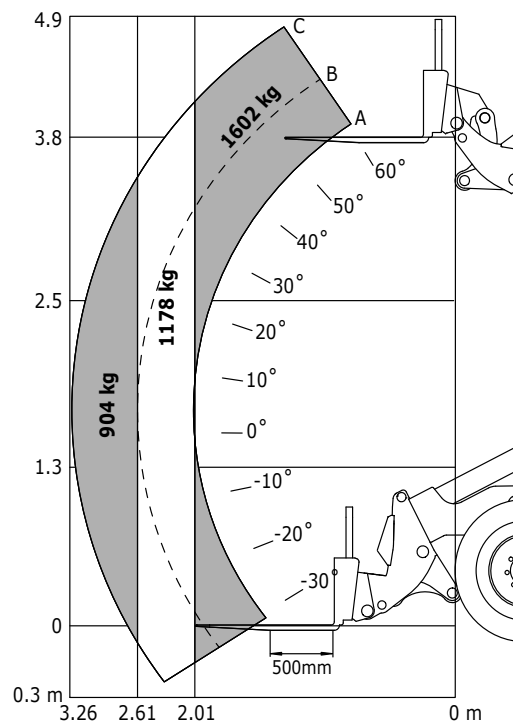

MLA-T 516-75 H*2

Transmission	-	Hydrostatique
Puissance moteur	CH	74
Norme environnementale	-	Stage IIIB
Marque de moteur	-	Deutz
Capacité max. avec fourches selon norme EN 474-3 (80%)	kg	1600
Charge de basculement en ligne avec godet	kg	N/A
Hauteur de levage max. (sous les fourches)	m	4.84
Hauteur à l'axe d'articulation	m	5.03
Garde au sol	m	0.31
Dimensions sans accessoire (largeurxlongueurxhauteur)	m	1.74x4.95x2.48
Pompe hydraulique	-	Gear pump
Débit hydraulique	l/min	70
Poids à vide (avec fourches)	kg	5543
Vitesse de déplacement max.	km/h	30



Suivant norme EN 474-3 (80%)



MLA-T 533-145 V+

-	M-Vario Plus
CH	143
-	Stage IV
-	Deutz
kg	3300
kg	4978
m	5.20
m	N/A
m	0.39
m	2.29x5.72x2.70
-	Load Sensing pump
l/min	158
kg	8430
km/h	40

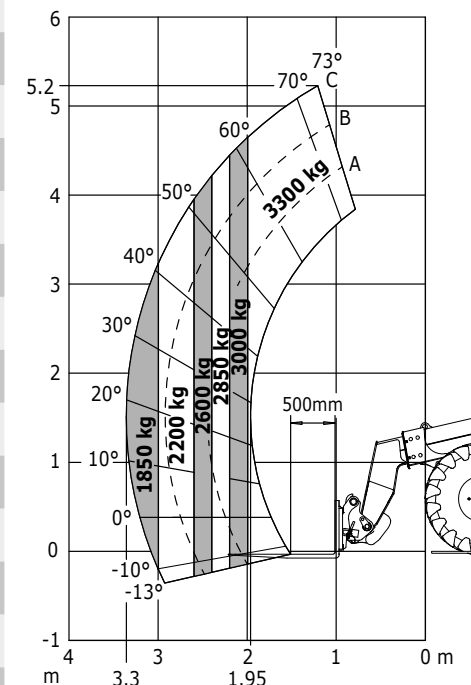

Suivant norme EN 474-3 (80%)

*2Avec canopy 2 points (incl. protection FOPS).























4 niveaux de finitions

 **ESSENTIAL**
 **CLASSIC**
 **PREMIUM**
 **ELITE**

s : standard / o : option / - : non disponible

	MLA 1-25 H	MLA 3-35 H		MLA 4-50 H	MLA 5-50 H-Z		MLA 6-65 H-Z		
									
Général									
Accélérateur manuel	-	S	S	S	S	S	S	S	S
Préfiltre à air	S	S	S	S	S	S	S	S	S
Limiteur de vitesse	-	-	-	-	-	-	O	O	S
Troisième vitesse	-	-	-	-	-	-	O	O	S
Confort									
Canopy	S	S	-	S	S	-	S	-	-
Cabine fermée avec chauffage	-	-	S	-	-	S	-	S	S
Autoradio tuner	-	-	S	-	-	S	-	S	S
Autoradio USB bluetooth avec micro intégré	-	-	-	-	-	-	-	-	-
Autoradio USB bluetooth avec micro déporté	-	-	-	-	-	-	-	-	-
Colonne de direction ajustable	O	S	S	S	S	S	S	S	S
Climatisation	-	-	-	-	-	O	-	O	S
Siège mécanique	S	S	S	S	S	S	S	S	-
Siège pneumatique	-	-	-	O	-	O	-	O	S
Siège pneumatique basse fréquence	-	-	-	-	-	-	-	-	-
Suspension de flèche	-	-	-	-	-	-	O	O	S
Tapis de sol	-	-	S	-	-	S	S	S	S
Electricité / Sécurité									
Feux de route	O	O	S	O	O	S	O	S	S
Gyrophare	-	O	O	O	O	O	O	O	O
Phares de travail sur cabine (x4)	-	S	S	S	S	S	S	S	-
Phares de travail LED sur cabine (x4)	-	-	-	-	-	-	O	O	S
Rétroviseurs électriques dégivrants	-	-	-	-	-	-	-	-	-
Hydraulique									
Ligne hydraulique accessoire	S	S	S	S	S	S	S	S	S
Easy Connect System (ECS)	-	S	S	S	S	S	S	S	S
Verrouillage hydraulique accessoire	O	O	O	O	O	O	S	S	S
Marche forcée	S	S	S	S	S	S	S	S	S
Intelligent Hydraulics	-	-	-	-	-	-	-	-	-
Regenerative Hydraulics	-	-	-	-	-	-	-	-	-

MLA7-75 H-Z			MLA-T 516 -75 H			MLA-T 533-145 V+		
								
S	S	S	S	S	S	S	S	S
S	S	S	S	S	S	S	S	S
0	0	S	0	0	S	S	S	S
0	0	S	0	0	S	-	-	-
S	-	-	S	-	-	-	-	-
-	S	S	-	S	S	S	S	S
-	S	S	-	S	S	S	-	-
-	-	-	-	-	-	0	S	-
-	-	-	-	-	-	0	0	S
S	S	S	S	S	S	S	S	S
-	0	S	-	0	S	0	S	S
S	S	-	S	S	-	S	-	-
-	0	S	-	0	S	0	S	-
-	-	-	-	-	-	0	0	S
0	0	S	0	0	S	0	0	S
S	S	S	S	S	S	S	S	S
0	S	S	0	S	S	S	S	S
0	0	0	0	0	0	S	S	S
S	S	-	S	S	-	S	-	-
0	0	S	0	0	S	0	S	S
-	-	-	-	-	-	0	0	S
S	S	S	S	S	S	S	S	S
S	S	S	S	S	S	S	S	S
S	S	S	S	S	S	0	0	0
S	S	S	S	S	S	0	0	S
-	-	-	-	-	-	0	0	S
-	-	-	-	-	-	0	S	S

Gamme de pneumatiques

Vous pouvez choisir parmi une gamme de pneus avec profils, marques et dimensions différents. Vous vous adaptez à votre environnement !



Verrouillage hydraulique accessoire (en option)

Le système de verrouillage hydraulique accessoire vous permet de changer et de verrouiller l'accessoire sans sortir de la cabine.



Accessoires homologués

Polyvalence

Votre travail est diversifié. Nos chargeuses articulées s'y adaptent grâce à leur large gamme d'accessoires d'origine validés.



Godet agricole

Conçu pour tous les matériaux en vrac d'une densité inférieure à 1000 kg/m³ : céréales, compléments minéraux, fumier pulvérulent etc.



Godet standard

LE godet universel pour le vrac lourd. Disponible avec des dents ou une lame boulonnée optionnelles. *1.



Godet grappin

L'accessoire indispensable pour l'aliment, l'ensilage et le fumier.



Pince à balles rondes

Pinces puissantes et robustes pour les balles rondes. Utilisables aussi avec des balles carrées *1.



Pince à balles enrubannées

Pinces à balles enrubannées, rondes ou carrées : 100% de respect du film = rentabilité garantie *1.



Fourches à balles

Solution simple et efficace pour la manutention des balles.

*1 Sous réserve de compatibilité. Contacter votre concessionnaire Manitou.



Godet 4 en 1

Chargez, creusez, poussez ou déversez avec le même accessoire. Disponible avec ou sans dents *1.

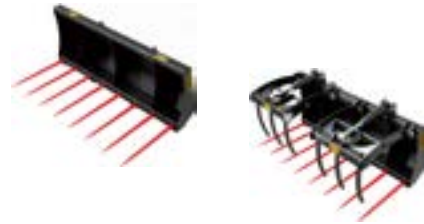

Fourches à fumier

Accessoires destinés à la manutention de fumiers denses ou pailleux. S'utilisent aussi pour la préparation des tas d'ensilage ou la manutention occasionnelle de balles *1.



Balayuses

Solutions de nettoyage des cours de fermes et des routes.



Lame et lame à neige

Quel que soit le matériau, nos lames vous offrent une solution compétitive et allègent votre travail.

**Choisissez parmi
une gamme de tabliers**

- Le tablier Manitou
- Le tablier 4 points *1
- Le tablier universel All-Tach *2
- Le tablier Power-A-Tach *1
- Le tablier Euro 8 *1
- Le tablier pin&cone *3

*1 Sur tous les modèles, sauf MLA-T 533-145 V+.

*2 Sur les MLA 1-25 H, MLA 3-35 H, MLA 4-50 H, MLA 5-50 H-Z.

*3 Sur la MLA-T 533-145 seulement.



● Une gamme de services



- **Réseau de concessionnaires**
Un réseau d'experts à votre service quelle que soit votre activité (agriculture, construction, industrie).
- **Contrats de maintenance**
3 niveaux de contrats qui s'adaptent à vos besoins : Initial, Advanced, Excellence. Confiez l'entretien de votre matériel à votre concessionnaire.
- **Financement**
Louer ou acheter ? Quelle que soit votre activité, facilitez votre investissement avec les solutions de financement ou de location Manitou Finance.
- **Extension de garantie**
Avec Maniplus, vous prolongez la couverture de votre Manitou jusqu'à 6 ans (6 000 heures). Utilisez votre matériel l'esprit tranquille.
- **Solution connectée**
Managez, optimisez et protégez votre machine : avec la solution connectée, vous avez la bonne information au bon moment afin de prendre les bonnes décisions !
- **Occasion**
Vous cherchez un matériel d'occasion ? Le réseau Manitou vous accompagne. Rendez-vous chez votre concessionnaire ou sur le site used.manitou.com, le site de référence des occasions Manitou.
- **Pièces de rechange d'origine**
Avec plus de 70 000 références disponibles, votre concessionnaire Manitou c'est... l'expertise et le service au quotidien !



Votre concessionnaire :



Siège social

B.P. 249 - 430 rue de l'Aubinière - 44158 Ancenis Cedex - France

Tel: 00 33 (0)2 40 09 10 11 - Fax: 00 33 (0)2 40 09 10 97

